

NOTICE

Thermostat connecté Home-Smartlink FP11 avec **Box Home-SmartLink** BHSL32

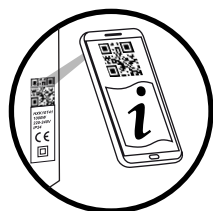

Scannez le
QR Code pour
télécharger cette
notice.

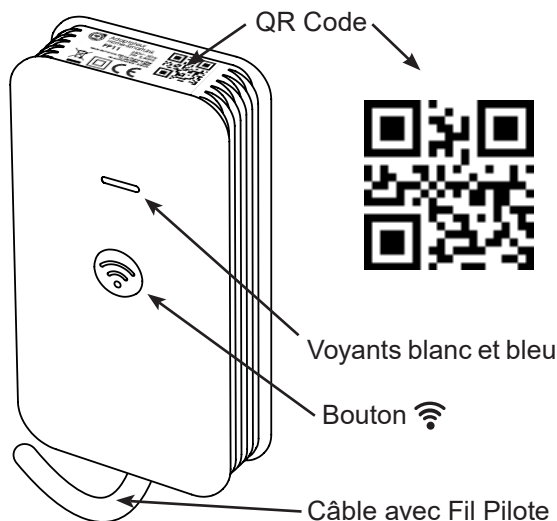

- Le Thermostat connecté Home-Smartlink est un thermostat intelligent qui permet de programmer et de régler la température de chacun de vos radiateurs existants (avec fil pilote) à partir de votre smartphone (iOS ou Android).
- Les Thermostats connectés Home-Smartlink sont gérés par l'application mobile gratuite Home-SmartLink. En option, la Box Home-SmartLink permet le pilotage de vos radiateurs connectés en dehors du domicile, la Géolocalisation qui gère automatiquement les radiateurs en fonction de votre éloignement du domicile, la Gestion de plusieurs domiciles avec la possibilité d'invitations temporaires personnalisées pour des locations.

Sommaire

Sécurité	2
Utilisation	3-5
Problèmes et solutions	6
Installation	7-10
Maintenance et nettoyage	11
Protection de l'environnement	11
Garantie	11
Spécifications techniques	12



**IMPORTANT : CONSERVER CES INFORMATIONS
POUR VOUS Y RÉFÉRER ULTÉRIEUREMENT.
LIRE ATTENTIVEMENT.**

MERCI DE BIEN VOULOIR LIRE LES CONSIGNES DE SÉCURITÉ AVANT D'UTILISER L'APPAREIL

- MISE EN GARDE : à faire installer par un professionnel selon la norme d'installation applicable dans chaque pays (NF C15-100 pour la France).
- AVERTISSEMENT : Un moyen de déconnexion doit être prévu dans les canalisations fixes conformément aux règles d'installation.
- Cet appareil peut être utilisé par des enfants âgés d'au moins 8 ans et par des personnes ayant des capacités physiques, sensorielles ou mentales réduites ou dénuées d'expérience ou de connaissance, s'ils (si elles) sont correctement surveillé(e)s ou si des instructions relatives à l'utilisation de l'appareil en toute sécurité leur ont été données et si les risques encourus ont été appréhendés. Les enfants ne doivent pas jouer avec l'appareil. Le nettoyage et l'entretien par l'utilisateur ne doivent pas être effectués par des enfants sans surveillance.
- Il convient de ne pas laisser les enfants manipuler l'appareil.
- Si le câble d'alimentation est endommagé, il doit être remplacé par le fabricant, son service après vente ou des personnes de qualification similaire afin d'éviter un danger.
- L'appareil ne doit pas être utilisé à l'extérieur.
- L'appareil est uniquement destiné à un usage domestique. N'utilisez pas cet appareil à une finalité autre que celle pour laquelle il a été conçu.
- N'essayez pas de démonter cet appareil, de le réparer ou d'effectuer vous-même des modifications. Cet appareil ne contient aucune pièce utilisable séparément.
- Veuillez garder les emballages plastiques hors de portée des enfants.
- Les orifices d'entrée et de sortie d'air ne doivent en aucun cas être recouverts ou obstrués. N'insérez aucun objet dans ces orifices.
- N'exercez pas de pression ni de choc sur les parois de l'appareil.
- L'appareil doit être alimenté par l'intermédiaire d'un dispositif à courant différentiel résiduel (DDR) ayant un courant différentiel de fonctionnement assigné ne dépassant pas 30 mA.

UTILISATION

Le Thermostat connecté possède 2 modes de fonctionnement indépendants ; mode Home-Smartlink et mode Manuel.

MODE HOME-SMARTLINK (voyant bleu toujours allumé)

L'application Home-Smart-Link pilote les Thermostats connectés Home-SmartLink.

Le radiateur doit être réglé en mode Fil Pilote sur sa position de chauffe maximale (ex : 30°, MAX, 8,) afin que l'application Home-SmartLink puisse piloter la température sans limitation.

Les voyants bleu et blanc indiquent :

- En fonctionnement en Confort, Eco ou Hors-Gel : bleu et blanc fixes.
- En fonctionnement à l'Arrêt : bleu fixe et blanc éteint.
- En cours d'association : bleu clignote rapidement et blanc éteint.
- Mise à jour ou transmission : bleu clignote lentement et blanc éteint.
- Identification du Thermostat connecté : bleu fixe et blanc clignote.

Luminosité des voyants

- Appuyez brièvement plusieurs fois sur le bouton  pour régler successivement la luminosité des voyants sur forte, moyenne ou faible.

Détection ouverture de fenêtre (à activer dans l'appli Home-SmartLink)

Cette fonction met automatiquement le chauffage en Hors-Gel quand une fenêtre est détectée ouverte et revient aux réglages initiaux quand la fenêtre est détectée refermée.

Durant la détection d'ouverture, le voyant blanc clignote rapidement.

- Appuyez brièvement sur le bouton  pour revenir aux réglages initiaux sans attendre la détection de fermeture de fenêtre.

Remarques :

. La sonde de température du Thermostat connecté détecte l'ouverture ou la fermeture d'une fenêtre en mesurant les variations anormales de température. La détection est effective plusieurs minutes après l'ouverture de la fenêtre.

. La détection peut s'avérer inefficace si ces variations de température sont insuffisantes ou inopportunes. C'est le cas si :

- L'écart de température entre l'intérieur et l'extérieur est insuffisant.
- Le Thermostat connecté est trop loin de la fenêtre.
- Le gradient thermique de la pièce ne permet pas de variations significatives de la température au niveau de la sonde du Thermostat connecté.

- La température ambiante n'est pas stabilisée depuis au moins une heure avant l'ouverture de fenêtre.
- Le réglage de température ou le mode ont été modifiés manuellement ou par un programme avant ou pendant la détection d'ouverture.

Absence prolongée (à activer dans l'application Home-SmartLink)

Cette fonction met automatiquement le chauffage en Hors-Gel pendant une absence prolongée, puis revient aux réglages initiaux.

Durant l'absence prolongée, le voyant blanc clignote lentement.

- Appuyez brièvement sur le bouton  pour revenir aux réglages initiaux sans attendre le terme de l'absence.

- . *Le jour en cours est compté dans les jours d'absence.*
- . *Le réglage initial est rétabli à minuit du dernier jour d'absence. Par exemple, si l'absence est programmée dans la journée du lundi pour 3 jours, l'appareil restera en Hors-gel jusqu'au mercredi soir minuit.*

MODE MANUEL (voyant bleu éteint)

Ce mode permet de vérifier le bon fonctionnement du fil pilote du Thermostat connecté sans l'associer à l'application Home-SmartLink.

Attention, le radiateur doit être réglé en mode Fil Pilote sur sa position de chauffe normale (ex: 19°C) car le Thermostat connecté Home-SmartLink ne pilote pas la température en mode manuel.

- Appuyez brièvement sur le bouton  pour sélectionner successivement les modes manuels de chauffe.

Le voyant blanc indique le mode (le voyant bleu est éteint) :

- Confort : blanc fixe.
 - Eco : blanc clignotement lent.
 - Hors-Gel : blanc clignotement rapide.
 - Arrêt : blanc éteint.
- Vérifiez que les modes de chauffe affichées sur le radiateur correspondent aux modes affichés sur le Thermostat connecté.

Signification des voyants

Mode	État	Voyant blanc	Voyant bleu
Home-SmartLink (commandes par l'application)	Manuel, Hors-Gel, Programmation	fixe	fixe
	Arrêt	éteint	fixe
	Autorisation d'association	éteint	clignotement rapide
	Mise à jour ou transmission	éteint	clignotement lent
	Identification du Thermostat connecté	clignotement lent durant 3 minutes	fixe
	Ouverture fenêtre	clignotement rapide	fixe
	Absence prolongée	clignotement lent	fixe
Manuel (réglages sur le radiateur)	Confort	fixe	éteint
	Eco	clignotement lent	éteint
	Hors-Gel	clignotement rapide	éteint
	Arrêt	éteint	éteint
	Erreur de raccordement	clignotement rapide	clignotement rapide
	Réinitialisation	fixe pendant 2 sec.	fixe pendant 2 sec.

Action sur le bouton 

Mode	Action	Appui sur 
Home-SmartLink	Réglage luminosité	bref
	Annulation Fenêtre ouverte ou Absence prolongée	bref
Manuel	Changement du mode de chauffe du radiateur	bref
	Demande d'association	5 secondes
	Réinitialisation	15 secondes

PROBLÈMES ET SOLUTIONS

Problèmes	Solutions
- Le radiateur ne répond pas au smartphone.	<ul style="list-style-type: none"> - Vérifiez que le voyant bleu du Thermostat connecté est allumé fixe. - Vérifiez que le radiateur est en mode Fil Pilote. - Vérifiez que les liaisons 2,4GHz (Wifi et BLE) sont activés sur le smartphone.
- Le radiateur est à l'arrêt alors qu'il devrait être en chauffe.	<p><i>Le radiateur reste à l'arrêt tant que la température réglée dans l'application est inférieure à la température ambiante dans la pièce.</i></p> <ul style="list-style-type: none"> - Augmentez la température de consigne dans l'application.
- Le radiateur ne chauffe pas ou chauffe insuffisamment.	<ul style="list-style-type: none"> - Augmentez la température de consigne dans l'application. - Vérifiez que le radiateur est sur sa position de chauffe maximale (ex : 30°, MAX, 8, ...).
- Le radiateur chauffe en permanence ou chauffe trop.	<ul style="list-style-type: none"> - Vérifiez que le voyant bleu est allumé fixe. - Vérifiez que le radiateur est en mode Fil Pilote. - Vérifiez que le thermostat ne s'est pas décroché de son emplacement. - Diminuez la température de consigne dans l'application.
- Le radiateur continue de chauffer en dehors des plages horaires programmées.	<ul style="list-style-type: none"> - Vérifiez que le voyant bleu est allumé fixe. - Vérifiez que le radiateur est en mode Fil Pilote. - Vérifiez que le thermostat ne s'est pas décroché de son emplacement. - Vérifiez que le mode programmation est sélectionné dans l'application. - Diminuez la température Eco dans l'application.
- Le voyant bleu du Thermostat clignote rapidement en permanence.	<p><i>Ce Thermostat n'est pas associé (appairé).</i></p> <ul style="list-style-type: none"> - Ajoutez-le avec les autres appareils de votre domicile.
- Le voyant bleu du Thermostat clignote quelques secondes.	<p><i>C'est normal ; des ordres et des données sont transmises pour modification ou confirmation de l'état de l'appareil.</i></p>
- Les voyants bleu et blanc clignotent rapidement.	<p><i>Erreur de branchement.</i></p> <ul style="list-style-type: none"> - Contrôlez et corrigez les raccordements entre le Thermostat connecté et le radiateur.

IMPORTANT : Si le problème persiste, disjonctez ou débranchez 15 secondes l'alimentation du thermostat, puis vérifiez le fonctionnement.

RACCORDEMENT

ATTENTION : avant toute intervention, coupez l'alimentation des radiateurs à raccorder, en positionnant sur "O" leurs disjoncteurs dans le tableau électrique.

- 1- Si nécessaire, décrocher le radiateur de son support pour accéder aux borniers qui sont généralement placés dans un boîtier encastré dans le mur derrière le radiateur.

Les radiateurs sont généralement accrochés à un support vissé au mur. Déverrouillez la sécurité mécanique avant de les décrocher. Elle se compose soit d'un crochet à tourner ou à pousser, soit de clips à pincer.

- 2- Raccordez les 3 fils du Thermostat connecté Home-SmartLink aux borniers sur lesquels sont déjà raccordés le radiateur et les fils d'alimentation sortant du mur.

Raccordez ensemble :

- Les 3 fils de phase, rouge ou marron.
- Les 3 fils de neutre, bleu ou gris clair.
- Le fil pilote noir du radiateur et le fil pilote noir du Thermostat connecté Home-SmartLink.

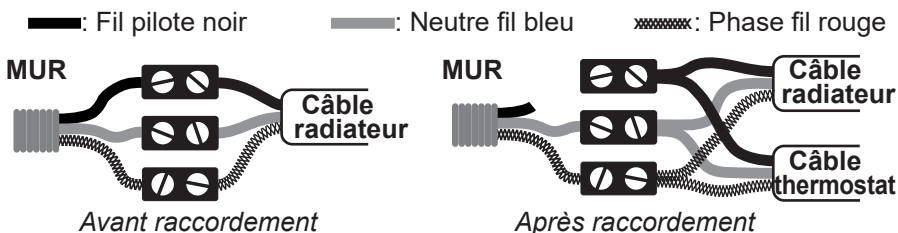

. S'il est présent, déconnectez le fil pilote (noir) de l'alimentation du radiateur. Isolez le fil pilote (noir) de l'alimentation avec du ruban adhésif.

. L'absence de fil noir dans le câble du radiateur indique que le radiateur n'a pas la fonction Fil Pilote et n'est pas compatible avec le Thermostat connecté Home-SmartLink.

. S'il est présent, ne raccordez pas le fil de terre (jaune et vert) au Thermostat connecté Home-SmartLink, ni au fil pilote (noir) du radiateur. Isolez le fil de terre avec du ruban adhésif.

- 3- Refermer le boîtier des borniers, puis raccrochez et verrouillez le radiateur au mur.
- 4- Fixez verticalement le Thermostat connecté (avec 2 vis ou avec du ruban adhésif double face) en le positionnant en bas à droite, ou en bas à gauche du radiateur.

Ce positionnement est obligatoire pour une régulation correcte de la température ambiante dans la pièce.

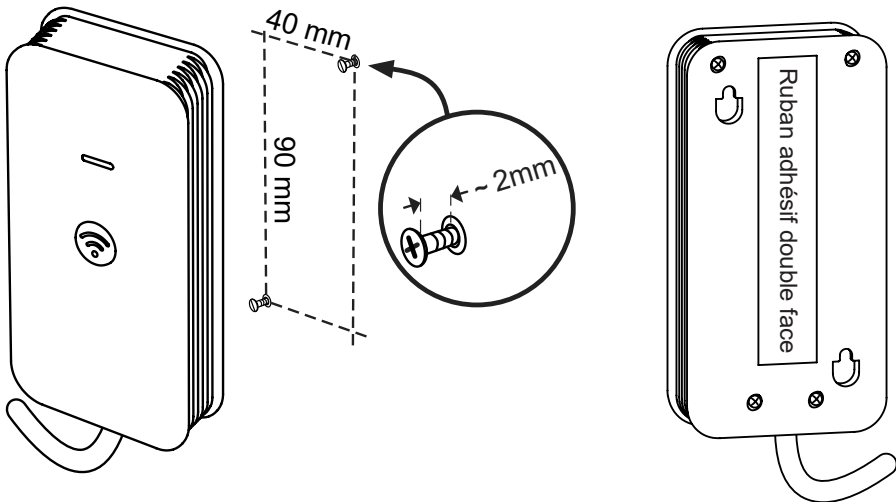
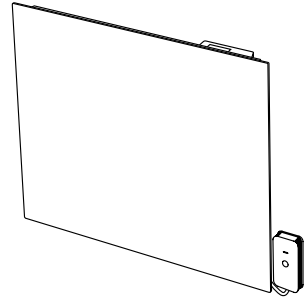

- 5- Enclenchez sur "I" les disjoncteurs des radiateurs dans le tableau électrique.

CONFIGURATION

Radiateurs

- 1- Sélectionnez le **mode Fil Pilote** sur chaque radiateur.
Le mode Fil Pilote peut être indiqué par une icône spécifique (horloge, programme...). En cas d'absence d'icône spécifique, sélectionnez le mode Confort ou Manuel.
- 2- Réglez chaque radiateur sur sa **température maximale** (ex : 30°, MAX, 8, ...) afin que le Thermostat connecté Home-SmartLink puisse piloter la température sans limitation.

Thermostat connecté Home-SmartLink : Réinitialisation

- Appuyez **15 secondes** sur le bouton  du Thermostat connecté pour le réinitialiser en mode Manuel Confort : les voyants bleu et blanc s'allument pendant 2 secondes pour confirmer la réinitialisation.

Box Home-SmartLink (fournie en option)

La Box Home-SmartLink est la passerelle entre l'application Home-SmartLink et les Thermostats connectés Home-SmartLink. Elle permet de piloter les Thermostats sans limitation de distance.



- 1- Activez le réseau Wi-Fi 2,4GHz entre votre smartphone et votre box internet Livebox, Freebox, ... (ne fonctionne pas avec le Wi-Fi 5GHz).
- 2- Branchez la Box Home-SmartLink sur une prise USB (box internet, téléviseur, ordinateur, chargeur téléphone, ...).
- 3- Si le voyant bleu de la Box Home-SmartLink ne clignote pas rapidement, appuyez **10 secondes** sur le bouton **Réinitialisation** de la Box Home-SmartLink à l'aide d'un trombone ou d'une pointe de stylo.

Si le voyant bleu clignote lentement ou est fixe, la Box Home-SmartLink est déjà associée à un réseau Wi-Fi. Pour supprimer l'association, il faut réinitialiser la Box Home-SmartLink.

ASSOCIATION (appairage)

Smartphone

- 1- Activez les réseaux 2,4GHz (Wifi et BLE) sur votre smartphone (*ne fonctionne pas avec le Wi-Fi 5GHz*).
- 2- Téléchargez l'application gratuite Home-SmartLink sur votre smartphone (iOS, Android) et créez le compte Home-SmartLink de votre domicile.

Thermostat connecté Home-SmartLink

- 3- Appuyez pendant **5 secondes** sur le bouton  du Thermostat connecté pour autoriser son association pendant 60 secondes : le voyant bleu du Thermostat connecté clignote rapidement en attente d'association.

Si le voyant bleu est fixe ou clignote lentement, effectuez préalablement une réinitialisation du Thermostat connecté en appuyant plus de 15 secondes sur le bouton .

Smartphone

- 4- Dans l'application Home-SmartLink sélectionnez votre domicile  puis appuyez sur "**Ajouter un appareil**" (iOS) ou "**+**" (Android).
- 5- Suivez les instructions de l'application Home-SmartLink pour installer la Box Home-SmartLink et vos Thermostats connectés Home-SmartLink.
- 6- Dans les 60 secondes suivant l'autorisation d'association, scannez avec votre smartphone le QR code sur l'étiquette de l'appareil à associer. Après quelques secondes l'appareil est associé (appairé) et son voyant bleu est allumé en permanence.
Gardez votre smartphone à proximité de l'appareil pendant les quelques secondes nécessaires à son association.
- 7- Créez ou sélectionnez la pièce du domicile à associer au Thermostat connecté (*jusqu'à 8 pièces avec 8 Thermostats connectés par pièce*).

Notes

- A l'intérieur du domicile, la couverture radio est optimale quand la Box Home-SmartLink est placée à égale distance des appareils à piloter.
- Vos appareils Home-SmartLink constituent un réseau maillé qui étend la couverture radio en propageant les commandes d'un appareil à l'autre.
- Le compte Home-SmartLink de votre domicile est accessible sur invitation à d'autres smartphones.
- Consultez les tutoriels (vidéos Youtube) sur le site www.home-smartlink.fr.

MAINTENANCE ET NETTOYAGE



IMPORTANT : déconnectez toujours la source d'alimentation avant tout nettoyage ou entretien.

- **Avertissement** : Ne jamais utiliser de détergent, d'agents chimiques ou de solvants car cela pourrait endommager les parties plastiques.
- Afin d'éviter tout risque d'incendie et/ou d'électrocution, ne faites pas couler de l'eau ni tout autre liquide à l'intérieur de l'appareil.
- Nettoyez la paroi extérieure de l'appareil en la frottant délicatement avec un chiffon doux et mouillé, avec ou sans solution savonneuse.
- Nettoyez régulièrement les grilles d'aération de l'appareil.

PROTECTION DE L'ENVIRONNEMENT



Ce produit est marqué du symbole du tri sélectif relatif aux déchets d'équipements électriques et électroniques.

Cela signifie que ce produit ne doit pas être mis au rebut avec les déchets ménagers mais doit être pris en charge par un système de collecte sélective conformément à la directive européenne 2012/19/UE.

Il sera ensuite soit recyclé soit démantelé afin de réduire les impacts sur l'environnement, les produits électriques et électroniques étant potentiellement dangereux pour l'environnement et la santé humaine en raison de la présence de substances dangereuses.

Pour plus de renseignements, vous pouvez contacter votre administration locale ou régionale.

GARANTIE

Ce produit bénéficie d'une garantie de 2 ans à partir de la date d'achat.

La garantie couvre les pannes et dysfonctionnements de l'appareil dans le cadre d'une utilisation conforme à la destination du produit et aux informations du manuel d'utilisation.

Pour être pris en charge au titre de la garantie, la preuve d'achat est obligatoire (ticket de caisse ou facture) et le produit doit être complet avec l'ensemble de ses accessoires.

La clause de garantie ne couvre pas des détériorations provenant d'une usure normale, d'un manque d'entretien, d'une négligence, d'un montage défectueux, ou d'une utilisation inappropriée (chocs, non respect des préconisations d'alimentation électrique, stockage, conditions d'utilisation...). Sont également exclues de la garantie les conséquences néfastes dues à l'emploi d'accessoires ou de pièces de rechange non d'origine, ou non adaptées, au démontage ou à la modification de l'appareil.

Le vendeur reste tenu des défauts de conformité du bien au contrat et des vices rédhibitoires dans les conditions prévues aux articles 1641 à 1649 du Code civil.

SPÉCIFICATIONS TECHNIQUES

THERMOSTAT HOME-SMARTLINK

- Référence : FP11
- Alimentation : 230V ~ 50Hz
-  : Classe II
- Puissance consommée : 0,4 W max
- Intensité sortie fil pilote : 0,3 A max
- Fréquence radio : 2,4 GHz
- Réseau maillé
- Réglage de la température : de 13°C à 30°C (pas de 0,5°C)
- Compatible avec des radiateurs à fil pilote 4 ou 6 ordres
- Température de fonctionnement : 0°C à 40°C

BOX HOME-SMARTLINK

- Référence : BHSL32
- Alimentation : 5 V=
- Connecteur : USB type A
- Puissance consommée : 0,6 W max
- Fréquence radio : 2,4 GHz
- Réseau maillé
- Température de fonctionnement : 0°C à 40°C

 : Conforme à toutes les directives européennes pertinentes.

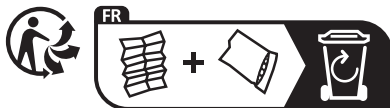

Texas de France, 220 rue Gustave Eiffel, Z.I. Les Milles
13854 Aix-en-Provence - cedex 03 - France